

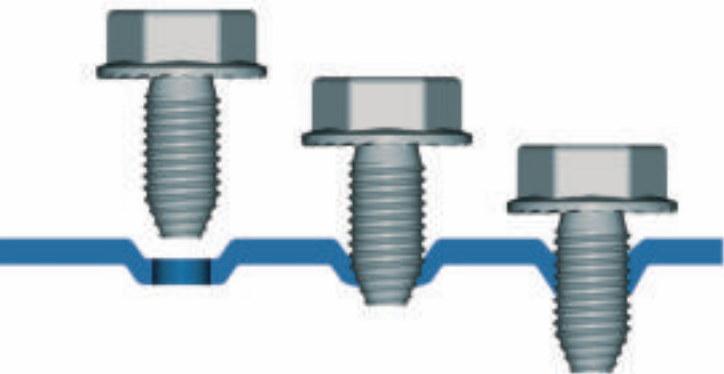

**Das Montagesystem  
mit unbegrenzter  
Anwendungsvielfalt**

siFramo ist ein multifunktionales Montagesystem für alle Lastbereiche, das durch uneingeschränkte dreidimensionale Anbindungsmöglichkeiten überzeugt. Das geschlossene siFramo Profil zeichnet sich durch eine hohe Torsionssteifigkeit aus, die Adaption ist stufenlos durch eine formschlüssige Verbindung zuverlässig gesichert. Die innovative Verbindungstechnik reduziert den Montageaufwand und spart somit Zeit und Kosten.

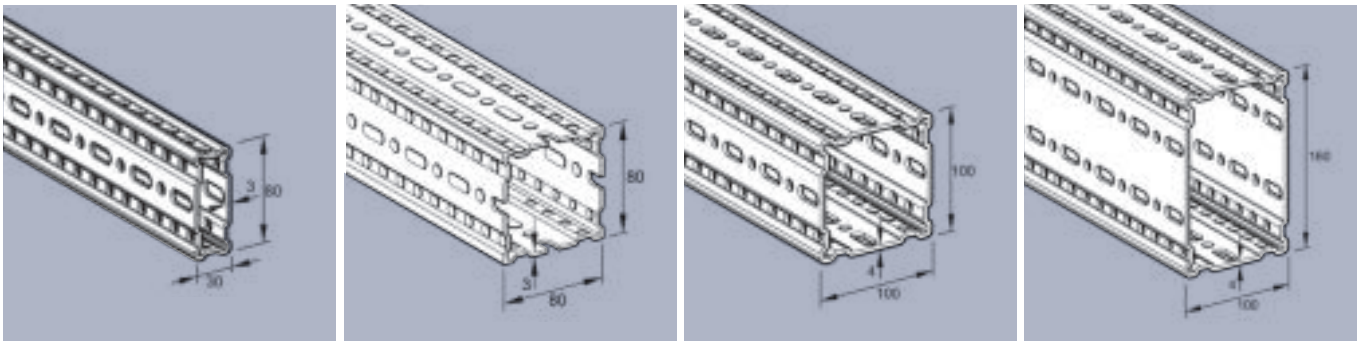

## Effiziente Montage mit einem Schraubentyp für alle Bauteile

Die Montage von siFramo erfolgt über gewindeformende Schrauben. Durch die spanlose, passgenaue Kaltverfestigung des Muttergewindes entwickelt die Schraube einen Formschluss. Die Verschraubungen in den so geformten Gewinden sind wieder lösbar und können wiederverwendet werden. Zudem wird mit einem Schraubentyp für alle Bauteile und Dimensionen gearbeitet.

## Geprüfte Sicherheit

Sikla Produkte werden in Zusammenarbeit mit unabhängigen Instituten geprüft. Die Anforderungen an die Produkte werden durch externe und interne Qualitätskontrollen sichergestellt.

Sikla ist nach ISO 9001 zertifiziert. Die siFramo und Simotec Trägersysteme sind durch die Zertifizierung nach EN 1090 bis EXC2 zugelassen und werden gleichwertig zum konventionellen Stahlbau eingesetzt. Sie profitieren von einem beruhigenden Maß an Sicherheit, welches durch geprüfte Korrosionsbeständigkeit, statisch berechnete Konstruktionen nach EC 3 sowie die Sikla Gewährleistung garantiert ist.



## Verdrehsicherheit

Warmgehende Rohrleitungen erzeugen Reibungskräfte in Achsrichtung des Rohres, die von der Unterkonstruktion aufgenommen werden müssen.

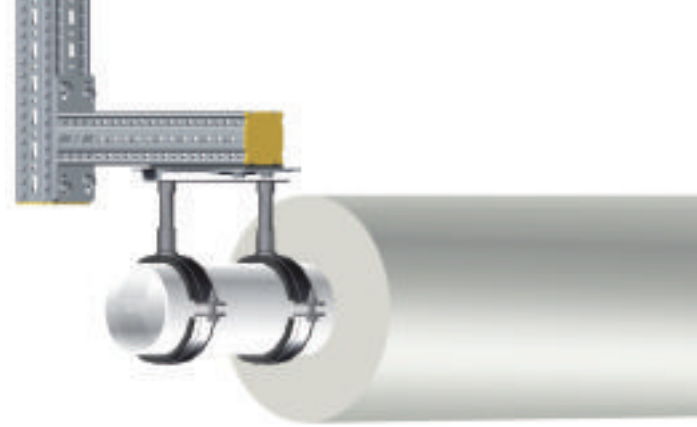

Das geschlossene Hohlprofil TP F ist ideal bei Druck und Torsionsbelastung sowie bei mehrachsiger Biegung.

## Torsionssteifigkeit

Vergleich am Torsionsträgheitsmoment  $I_z$  (cm<sup>4</sup>)

Die Torsionssteifigkeit ist um bis zu 2 Zehnerpotenzen größer als bei offenen Profilen

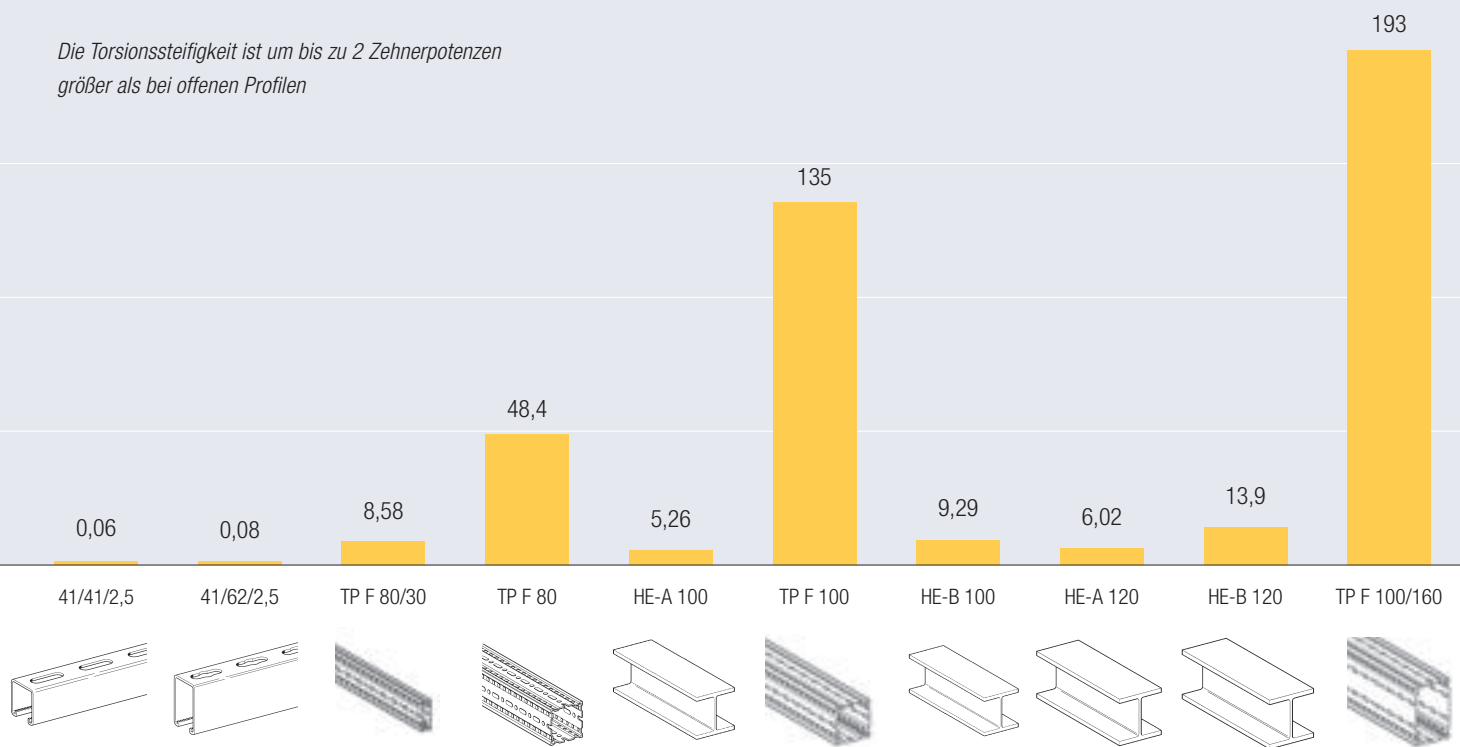

## Sikla HCP – für höchste Anforderungen

Alle siFramo Produkte werden standardmäßig in der hochwertigen Sikla HCP-Beschichtung geliefert. Für darüber hinausgehende Ansprüche an den Korrosionsschutz hat Sikla für das Trägersystem siFramo zusätzlich eine individuelle Mehrfach-Beschichtung entwickelt und für diese Ausführung den Nachweis für die Erfüllung der Korrosivitäts-kategorie C5-I „Lang“ erhalten.





# siFramo

## Die Produkte im Überblick

Mit wenigen Systemkomponenten können alle gängigen Befestigungssituationen realisiert werden.



Abdeckkappe ADK F 80  
Abdeckkappe ADK F 100

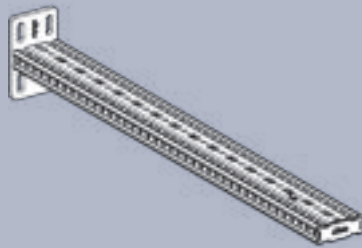

Auslegerkonsole AK F 80/30  
Auslegerkonsole AK F 80/30-Q

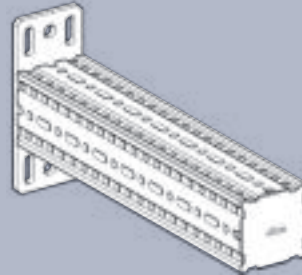

Auslegerkonsole AK F 80  
Auslegerkonsole AK F 100  
Auslegerkonsole AK F 160-100-E

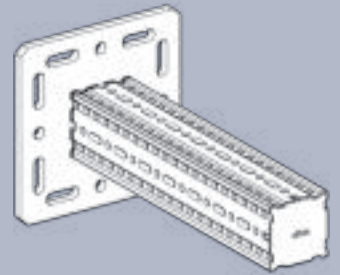

Trägerkonsole TKO F 80  
Trägerkonsole TKO F 100  
Trägerkonsole TKO F 100/160



Schrägonkole SKO F 80  
Schrägonkole SKO F 100

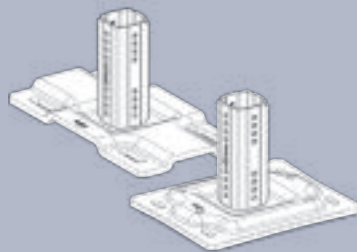

WBD-Halter F 80  
WBD-Halter F 100  
WBD-Halter F 100/160

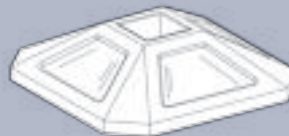

Sockelhalter SHB F 80  
Sockelhalter SHB SQF 80



Adapterplatte AP



Schienenadapter SA F 80  
Schienenadapter SA F 100

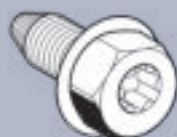

Formlockschraube FLS F

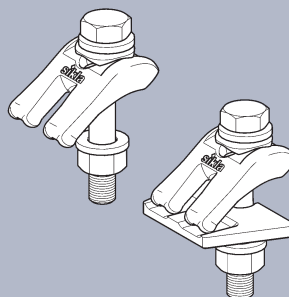

Montageset MS 5P  
Montageset MS 5P MA

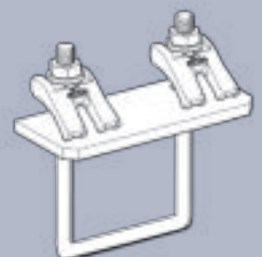

Spannbügel SB F 80  
Spannbügel SB F 100

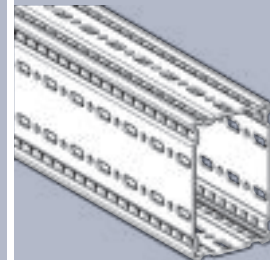
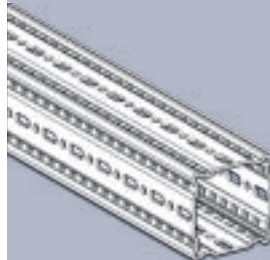
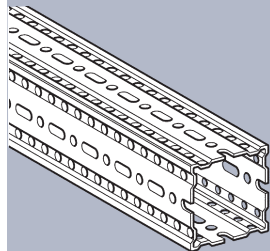
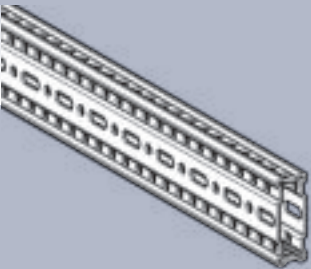

Trägerprofil TP F 80/30

Trägerprofil TP F 80

Trägerprofil TP F 100

Trägerprofil TP F 100/160

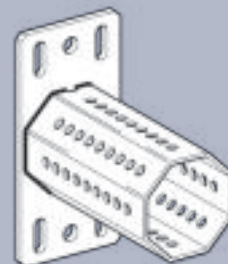
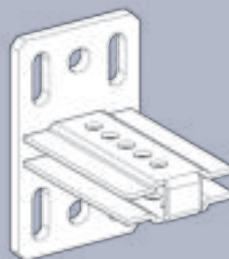
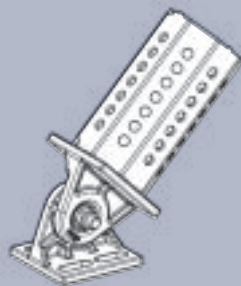

Gelenk GE F 80  
Gelenk GE F 100  
Gelenk GE F 100/160

Gelenk GE F - ST F 80  
Gelenk GE F - ST F 100

Stirnadapter STA F 80/30  
Stirnadapter STA F 80/30 E  
Stirnadapter STA F 80/30-Q

Stirnadapter STA F 80  
Stirnadapter STA F 100  
Stirnadapter STA F 100 - 100/160

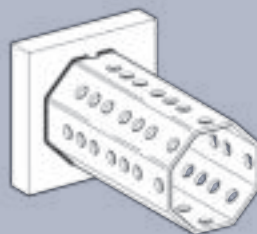
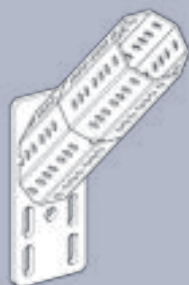

Stirnadapter STA F 80-E 45°

Anschweißadapter ASA F 80 GPL 4kt  
Anschweißadapter ASA F 100 GPL 4kt

Anschweißadapter ASA F 80 GPL 8kt  
Anschweißadapter ASA F 100 GPL 8kt

Winkel WD F 80  
Winkel WD F 100

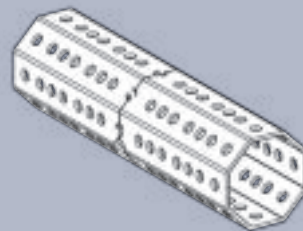
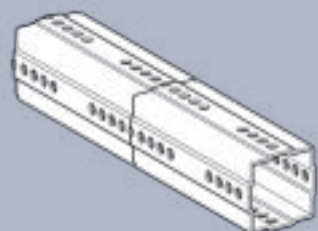
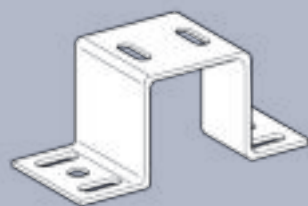

Trägerprofilhalter TPH F 80  
Trägerprofilhalter TPH F 100

Profilkupplung PK F 80 4kt  
Profilkupplung PK F 100 4kt

Profilkupplung PK F 80 8kt  
Profilkupplung PK F 100 8kt

Das siFramo Produktprogramm  
finden Sie in unserem e-Katalog  
unter [www.sikla.de](http://www.sikla.de)



**siFramo**

– ein starker Allrounder mit nahezu unbegrenzten





## Anwendungsmöglichkeiten



### Ein System, viele Vorteile

- ◆ Multifunktionales und selbsterklärendes Montagesystem
- ◆ Geprüfte Sicherheit
- ◆ Stufenlose Anbindung
- ◆ Verschraubung durch Gewindeform-Technologie
- ◆ Schnelle und einfache Planung von Standard-Halterungen dank „Anwenderrichtlinie“
- ◆ Konstruktionsänderungen können sofort und ohne Zeitverlust auf der Baustelle übernommen werden
- ◆ Minimales Gewicht – maximales Handling – maximale Tragfähigkeit
- ◆ Maximale Typisierung – minimaler Montageaufwand
- ◆ Kompatibel mit jedem Baukörper – einfache Anpassung vor Ort
- ◆ Kein Schweißen – keine Störkanten – kein Produktionsausfall
- ◆ Nach Demontage wiederverwendbar
- ◆ Alle Bauteile haben die hochwertige HCP-Beschichtung
- ◆ Kompatibel zu allen Sikla Befestigungssystemen

# Unsere Serviceleistungen – kundennah und persönlich

## Planungsservice

Bereits in der Planungs- und Ausschreibungsphase erhalten Sie professionelle Unterstützung von unseren Anwendungstechnikern und technischen Beratern.

## Anwenderfreundliche Softwarelösungen

Wir stellen Ihnen Planungstools bereit, die auf Ihre Bedürfnisse zugeschnitten sind, wie z. B. unsere CAD-Bibliothek oder unser Statikprogramm SiPlan4Customer.

## Kundenspezifische Lösungen

Wir entwickeln für Sie und Ihre Projekte immer die optimale Befestigungslösung, wobei der wirtschaftliche Einsatz unserer Systeme im Vordergrund steht. Das Sikla Produktprogramm reicht vom einfachen Befestigungselement über komplexe Systemlösungen bis hin zu Spezialprodukten für besondere Anwendungen.

## Vorfertigungsservice

Vorgefertigte Baugruppen stellen ein enormes Sparpotenzial dar und sind unverzichtbarer Bestandteil zeitgemäßer Installation. Durch kundenindividuell vorgefertigte Kleinserien minimieren Sie den Montageaufwand und verkürzen die Bauzeit vor Ort.

## Logistik – Just in time, just in place

Unser modernes Logistikkonzept garantiert, dass Sikla Produkte für Sie innerhalb von 24 bzw. 48 Stunden bundesweit verfügbar sind.

## Projektbetreuung

Wir unterstützen Sie mit unserem Know-how und einem Team von Spezialisten auch vor Ort, um einen reibungslosen und optimalen Montageverlauf zu unterstützen.



**Kundencenter Süd**  
Sikla GmbH  
In der Lache 17  
78056 VS-Schwenningen  
Telefon 07720 948 0

**Kundencenter Nord**  
Sikla GmbH  
Spannstiftstraße 37  
58119 Hagen  
Telefon 02334 9584 0

[www.sikla.de](http://www.sikla.de)

**Sikla Austria Ges.m.b.H.**  
Kornstraße 4  
A-4614 Marchtrenk  
Tel. +43 (0) 7242 420 58 0  
[www.sikla.at](http://www.sikla.at)

**Sikla (Schweiz) AG**  
Udermüllistrasse 26  
CH-8320 Fehraltorf  
Tel. +41 (0) 1 954 84 14  
[www.sikla.ch](http://www.sikla.ch)